

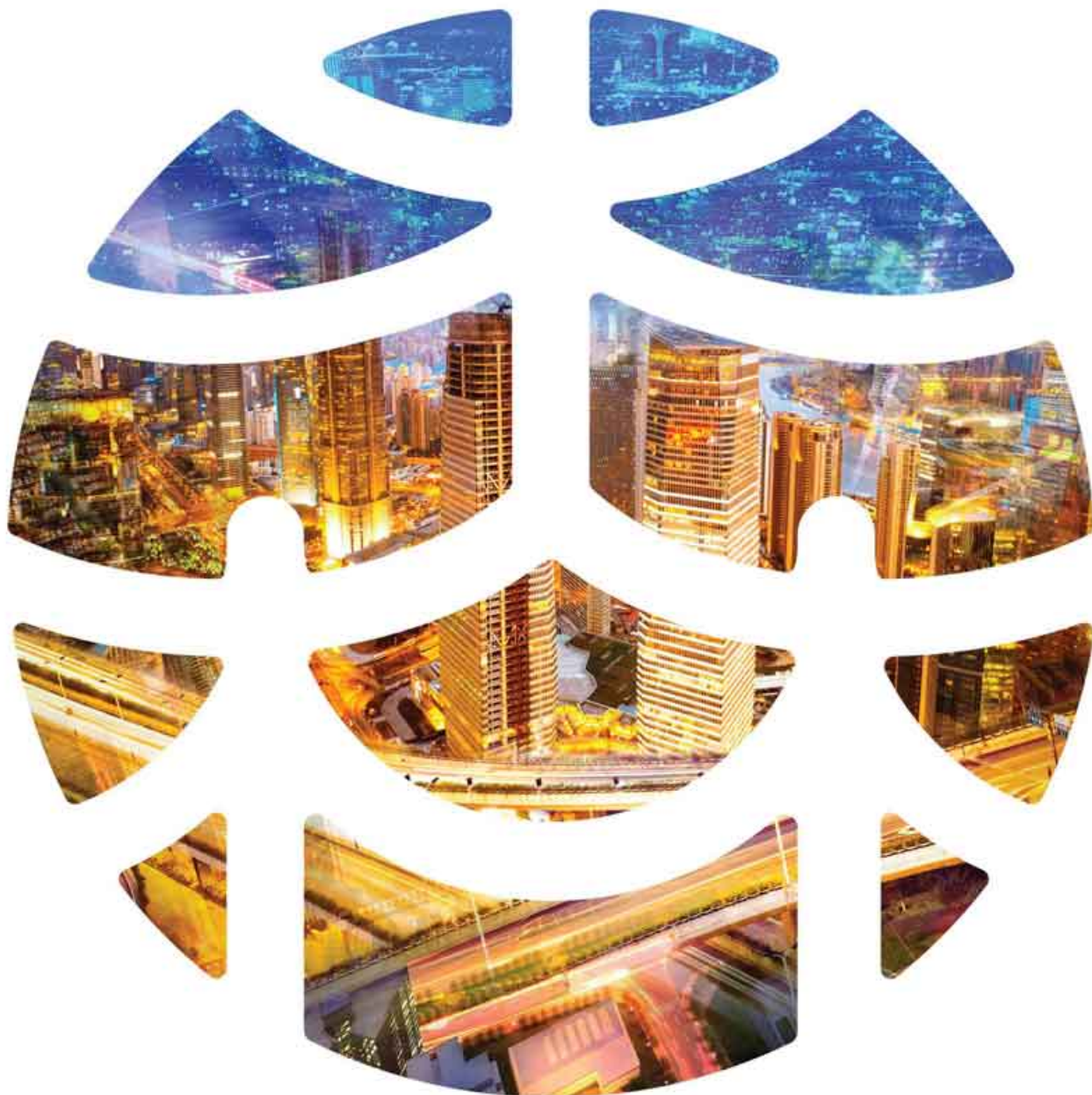

Forest Lighting





Forest Lighting (MLS Co.,LTD)

เกี่ยวกับเรา (About Us)

บริษัท MLS ก่อตั้งขึ้นในปี 1997 และกลายเป็นโรงงานผู้ผลิต LED ที่ใหญ่ที่สุดในโลก ในปี 2013 ด้วยกำลังการผลิต LED Package จำนวนกว่า 15 พันล้าน ชิ้นต่อเดือน มีพื้นที่การผลิต 300,000 ตารางเมตร มีคนงานกว่า 12,000 คน ในเซียวหลาน เซินเจิ้น ประเทศจีน ซึ่งเป็นเมืองแห่งโคมไฟและแสงสว่าง ฟอเรสต์ไลท์ตั้งเป็นตราสินค้าที่เป็นที่รู้จักทั่วโลกของบริษัท MLS

ปรัชญาทางธุรกิจ (Business Philosophy)

ฟอเรสต์ไลท์ให้ความสำคัญต่อความพึงพอใจของลูกค้ามาเป็นอันดับหนึ่ง เราทำงานกันอย่างไม่หยุดนิ่งเพื่อที่จะพัฒนาและปรับปรุงสินค้าให้ได้มาตรฐาน และมีประสิทธิภาพมากยิ่งขึ้น

กฎเกณฑ์ด้านคุณภาพ (Quality Commitment)

ความเป็นมาตรฐานของฟอเรสต์ไลท์ไม่ได้จำกัดเพียงสินค้าหรือบริการเพียงอย่างเดียว แต่ยังสามารถสนับสนุนธุรกิจให้ประสบความสำเร็จและรักษาระดับความเป็นมาตรฐานด้วยคุณภาพสินค้าที่สูงอีกด้วย ฟอเรสต์ไลท์มีความมุ่งมั่นที่จะพัฒนาและปรับปรุงทั้งสินค้าและการบริการ รวมไปถึงการสร้างสรรค์อย่างยั่งยืน ไปยังอุตสาหกรรมในอนาคต



LED Bulb 3W (หลอดแอลอีดี)



รหัสสินค้า Code	วัตต์ Watt(W)	แรงดันไฟฟ้า Voltage(V)	ความสว่าง Lumen(Lm)	อุณหภูมิสี (เคลวิน) Color Temperature (K)	มุมแสง Beam Angle(°)	อีว Type	IP	ความถูกต้องของสี (Ra)	ขนาด(มม.) Dimension(mm)
170122	3W	100-240V	250	6500K	180°	E27	20	80	45*H78
170123	3W	100-240V	250	3000K	180°	E27	20	80	45*H78

LED Bulb 7W,9W,11W (หลอดแอลอีดี)



7W/9W/11W



รหัสสินค้า Code	วัตต์ Watt(W)	แรงดันไฟฟ้า Voltage(V)	ความสว่าง Lumen(Lm)	อุณหภูมิสี (เคลวิน) Color Temperature (K)	มุมแสง Beam Angle(°)	ขั้ว Type	IP	ความถูกต้องของสี (Ra)	ขนาด(มม.) Dimension(mm)
170160	7W	100-240V	650	6500K	180°	E27	20	80	60*H108
170161	7W	100-240V	650	3000K	180°	E27	20	80	60*H108
170162	9W	100-240V	800	6500K	180°	E27	20	80	60*H108
170163	9W	100-240V	800	3000K	180°	E27	20	80	60*H108
170164	11W	100-240V	1200	6500K	180°	E27	20	80	60*H108
170165	11W	100-240V	1200	3000K	180°	E27	20	80	60*H108

LED Bulb 17W,20W (หลอดแอลอีดี)



รหัสสินค้า Code	วัตต์ Watt(W)	แรงดันไฟฟ้า Voltage(V)	ความสว่าง Lumen(Lm)	อุณหภูมิสี (เคลวิน) Color Temperature (K)	มุมแสง Beam Angle(°)	ตัว Type	IP	ความถูกต้องของสี (Ra)	ขนาด(มม.) Dimension(mm)
170205	17W	220-240V	1800	6500K	150°	E27	20	80	80*H151
170206	17W	220-240V	1800	3000K	150°	E27	20	80	80*H151
170207	20W	220-240V	2000	6500K	150°	E27	20	80	80*H151
170208	20W	220-240V	2000	3000K	150°	E27	20	80	80*H151

LED Bulb Dim (หลอดแอลอีดี*ปรับความสว่างได้)



นท. 1955-2551

รหัสสินค้า Code	วัตต์ Watt(W)	แรงดันไฟฟ้า Voltage(V)	ความสว่าง Lumen(Lm)	อุณหภูมิสี (เคลวิน) Color Temperature (K)	มุมแสง Beam Angle(°)	ขั้ว Type	IP	ความถูกต้องของสี (Ra)	ขนาด(มม.) Dimension(mm)
170191	11W	220-240V	1055	6500K	180°	E27	20	80	60*H120
170192	11W	220-240V	1055	3000K	180°	E27	20	80	60*H120

LED Bulb Change color (หลอดแอลอีดี*เปลี่ยนสีได้)



โทร. 1955-2551

รหัสสินค้า Code	วัตต์ Watt(W)	แรงดันไฟฟ้า Voltage(V)	ความสว่าง Lumen(Lm)	อุณหภูมิสี (เคลวิน) Color Temperature (K)	มุมแสง Beam Angle(°)	อีว Type	IP	ความถูกต้องของสี (Ra)	ขนาด(มม.) Dimension(mm)
170193	11W	220-240V	1100	3000/4000/6500K	180°	E27	20	80	60*H120

LED T-Bulb 30W (หลอดแอลอีดีทีบีพี)



30W



รหัสสินค้า Code	วัตต์ Watt(W)	แรงดันไฟฟ้า Voltage(V)	ความสว่าง Lumen(Lm)	อุณหภูมิสี (เคลวิน) Color Temperature (K)	มุมแสง Beam Angle(°)	ถ้วย Type	IP	ความถูกต้องของสี (Ra)	ขนาด(มม.) Dimension(mm)
170216	30W	220-240V	2550	6500K	150°	E27	20	80	100*H178
170217	30W	220-240V	2550	3000K	150°	E27	20	80	100*H178

LED MR16 12V GU5.3 (หลอดแอลอีดี MR16 12 โวลต์)



โทร. 1955-2551

รหัสสินค้า Code	วัตต์ Watt(W)	แรงดันไฟฟ้า Voltage(V)	ความสว่าง Lumen(Lm)	อุณหภูมิสี (เคลวิน) Color Temperature (K)	มุมแสง Beam Angle(°)	ยี่ห้อ Type	IP	ความถูกต้องของแสงสี (Ra)	ขนาด(มม.) Dimension(mm)
170215	5W	12V	370	2700K	36°	GU5.3	20	80	50*H45

LED MR16 220V GU5.3 (หลอดแอลอีดี MR16 220 โวลต์)



โทร. 1955-2551

รหัสสินค้า Code	วัตต์ Watt(W)	แรงดันไฟฟ้า Voltage(V)	ความสว่าง Lumen(Lm)	อุณหภูมิสี (เคลวิน) Color Temperature (K)	มุมแสง Beam Angle(°)	ชื่อ Type	IP	ความถูกต้องของแสง (Ra)	ขนาด(มม.) Dimension(mm)
170172	5W	220V	370	6500K	36°	GU5.3	20	80	50*H46.5
170173	5W	220V	370	2700K	36°	GU5.3	20	80	50*H46.5

LED MR16 12V GU5.3 (หลอดแอลอีดี MR16 12 โวลต์)

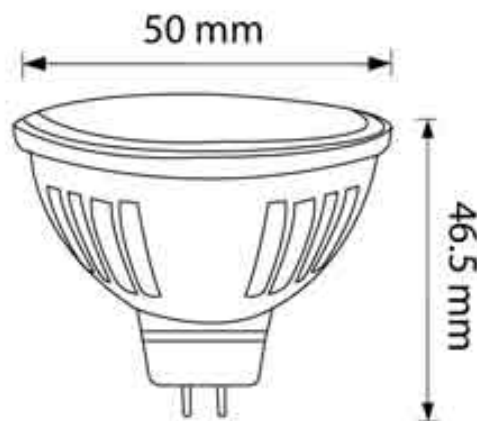

โทร. 1955-2551

รหัสสินค้า Code	วัตต์ Watt(W)	แรงดันไฟฟ้า Voltage(V)	ความสว่าง Lumen(Lm)	อุณหภูมิสี (เคลวิน) Color Temperature (K)	มุมแสง Beam Angle(°)	ยี่ห้อ Type	IP	ความถูกต้องของสี (Ra)	ขนาด(มม.) Dimension(mm)
170170	5W	12V	370	6500K	36°	GU5.3	20	80	50*H46.5
170171	5W	12V	370	2700K	36°	GU5.3	20	80	50*H46.5

LED Par 16 (หลอดแอลอีดี พาร์ 16)



โทร. 1955-2551

รหัสสินค้า Code	วัตต์ Watt(W)	แรงดันไฟฟ้า Voltage(V)	ความสว่าง Lumen(Lm)	อุณหภูมิสี (เคลวิน) Color Temperature (K)	มุมแสง Beam Angle(°)	ถ้วย Type	IP	ความถูกต้องของสี (Ra)	ขนาด(มม.) Dimension(mm)
170209	7W	220-240V	830	6500K	40°	E27	20	80	50*H73.3
170210	7W	220-240V	830	2700K	40°	E27	20	80	50*H73.3

LED Par 20 (หลอดแอลอีดี พาร์ 20)



พ.ศ. 1955-2551

รหัสสินค้า Code	วัตต์ Watt(W)	แรงดันไฟฟ้า Voltage(V)	ความสว่าง Lumen(Lm)	อุณหภูมิสี (เคลวิน) Color Temperature (K)	มุมแสง Beam Angle(°)	อีว Type	IP	ความถูกต้องของสี (Ra)	ขนาด(มม.) Dimension(mm)
170211	BW	220-240V	720	6500K	40°	E27	20	80	63*H84
170212	BW	220-240V	720	2700K	40°	E27	20	80	63*H84

LED Par 38 (หลอดแอลอีดี พาร์ 38)



มอก. 1955-2551

รหัสสินค้า Code	วัตต์ Watt(W)	แรงดันไฟฟ้า Voltage(V)	ความสว่าง Lumen(Lm)	อุณหภูมิ (เคลวิน) Color Temperature (K)	มุมแสง Beam Angle(°)	จีว Type	IP	ความถูกต้องของสี (Ra)	ขนาด(มม.) Dimension(mm)
170174	15W	180-260V	1250	6500K	40°	E27	65	80	120*H130
170175	15W	180-260V	1250	3000K	40°	E27	65	80	120*H130

LED Filament Tip Flame (หลอดฟิลาเมนต์ตั้อลดี)

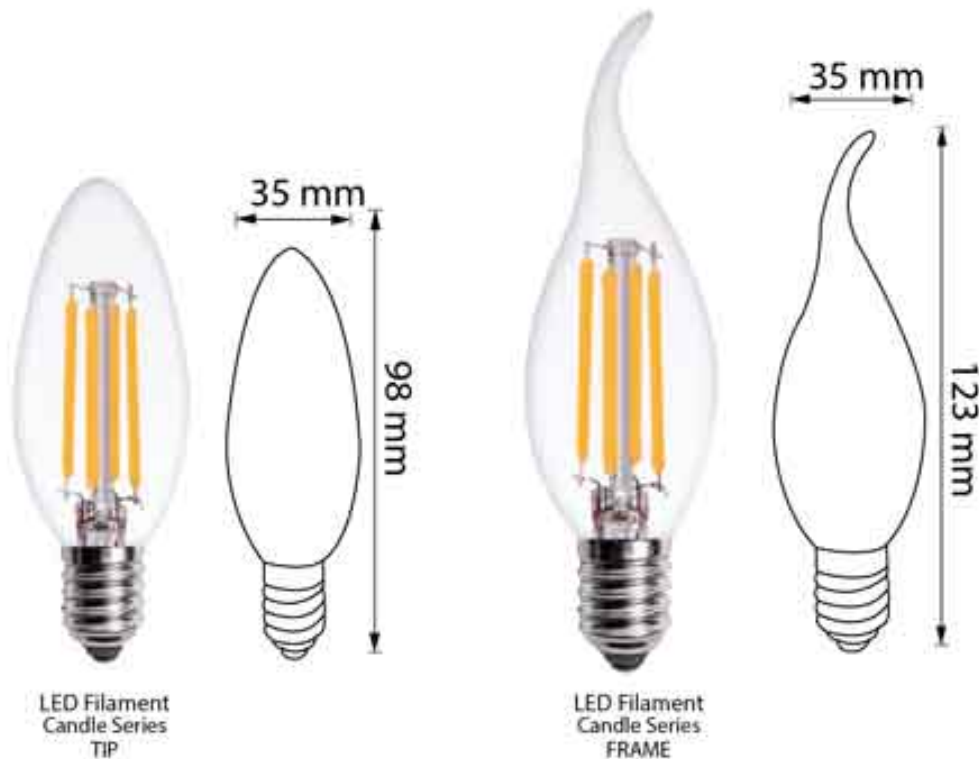

โทร. 1955-2551

รหัสสินค้า Code	วัตต์ Watt(W)	แรงดันไฟฟ้า Voltage(V)	ความสว่าง Lumen(Lm)	อุณหภูมิสี (เคลวิน) Color Temperature (K)	มุมแสง Beam Angle(°)	ขั้ว Type	IP	ความถูกต้องของสี (Ra)	ขนาด(มม.) Dimension(mm)
170166	4W	220-240V	450	6500K	330°	E14	20	80	35*H98
170167	4W	220-240V	450	3000K	330°	E14	20	80	35*H98
170168	4W	220-240V	450	6500K	330°	E14	20	80	35*H123
170169	4W	220-240V	450	3000K	330°	E14	20	80	35*H123

LED Glass Tube T8 9W,18W (หลอดแอลอีดี T8)



ขั้นตอนการเปลี่ยนหลอด

1.กรณีปลาลาสต์เดิมเป็นแบบแกนเหล็ก

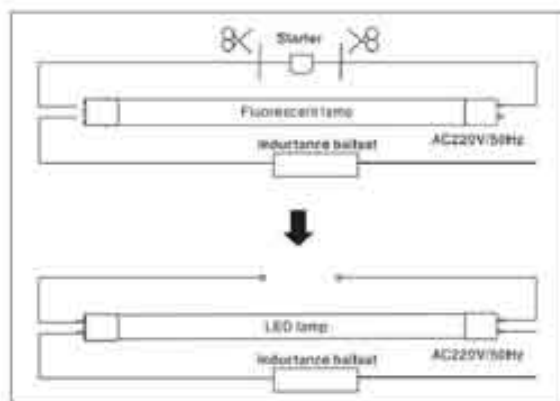

2.กรณีปลาลาสต์เดิมเป็นแบบอิเล็กทรอนิกส์

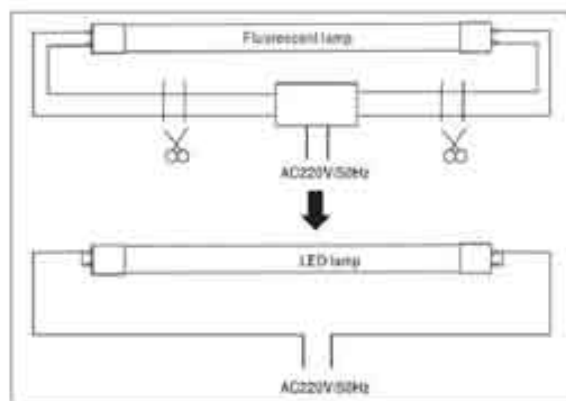

พ.ศ. 1955-2551

รหัสสินค้า Code	วัตต์ Watt(W)	แรงดันไฟฟ้า Voltage(V)	ความสว่าง Lumen(Lm)	อุณหภูมิสี (เคลวิน) Color Temperature (K)	มุมแสง Beam Angle(°)	ขั้ว Type	IP	ความถูกต้องของสี (Ra)	ขนาด(มม.) Dimension(mm)
170114	9W	100-240V	850	6500K	180°	G13	20	80	28*H600
170115	9W	100-240V	850	3000K	180°	G13	20	80	28*H600
170116	18W	100-240V	1800	6500K	180°	G13	20	80	28*H1200
170117	18W	100-240V	1800	3000K	180°	G13	20	80	28*H1200

LED Glass Tube T8 9W,16W (หลอดแอลอีดี T8)



ขั้นตอนการเปลี่ยนหลอด

1.กรณีปลาลาสต์เดิมเป็นแบบแกนเหล็ก

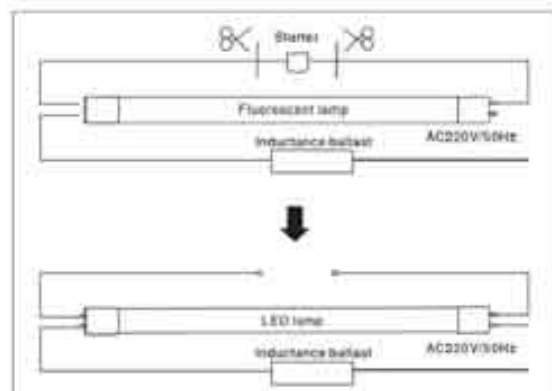

2.กรณีปลาลาสต์เดิมเป็นแบบอิเล็กทรอนิกส์

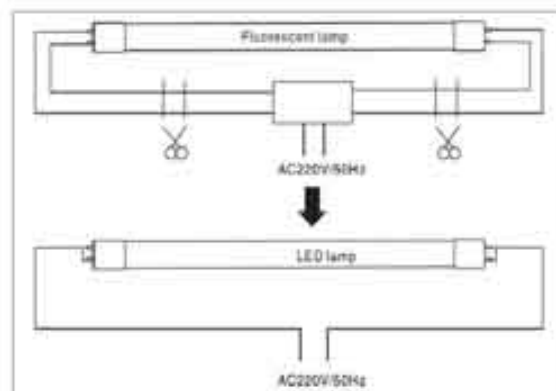

โทร. 1955-2551

รหัสสินค้า Code	วัตต์ Watt(W)	แรงดันไฟฟ้า Voltage(V)	ความสว่าง Lumen(Lm)	อุณหภูมิสี (เคลวิน) Color Temperature (K)	มุมแสง Beam Angle(°)	ชื่อ Type	IP	ความถูกต้องของรังสี (Ra)	ขนาด(มม.) Dimension(mm)
170176	9W	180-265V	850	6500K	180°	G13	20	70	28*H600
170177	9W	180-265V	850	3000K	180°	G13	20	70	28*H600
170178	16W	180-265V	1600	6500K	180°	G13	20	70	28*H1200
170179	16W	180-265V	1600	3000K	180°	G13	20	70	28*H1200

Moudle-Round Single Color

(แผงไฟโมดูลสำหรับโคมไฟติดเพดาน)



20W



26W

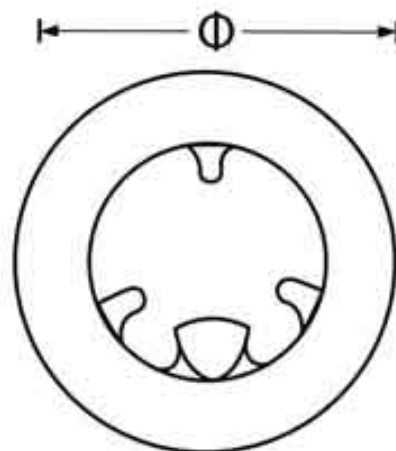

โทร. 1955-2551

รหัสสินค้า Code	วัตต์ Watt(W)	แรงดันไฟฟ้า Voltage(V)	ความสว่าง Lumen(Lm)	อุณหภูมิสี (เคลวิน) Color Temperature (K)	มุมแสง Beam Angle(°)	IP	ความถูกต้องของสี (Ra)	ขนาด(มม.) Dimension(mm)
170198	20W	220-240V	2000	6500K	170°	20	80	Φ190
170199	20W	220-240V	2000	3000K	170°	20	80	Φ190
170200	26W	220-240V	2600	6500K	170°	20	80	Φ265
170201	26W	220-240V	2600	3000K	170°	20	80	Φ265

Moudle-Round Double Color

(แผงไฟโมดูลสำหรับโคมไฟติดเพดาน*เปลี่ยนสีได้)

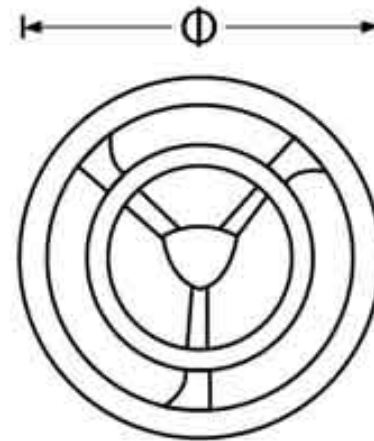

โทร. 1955-2551

รหัสสินค้า Code	วัตต์ Watt(W)	แรงดันไฟฟ้า Voltage(V)	ความสว่าง Lumen(Lm)	อุณหภูมิสี (เคลวิน) Color Temperature (K)	มุมแสง Beam Angle(°)	IP	ความถูกต้องของสี (Ra)	ขนาด(มม.) Dimension(mm)
170202	12W	220-240V	1200	3000/4000/6500K	170°	20	80	Φ185
170203	18W	220-240V	1800	3000/4000/6500K	170°	20	80	Φ229
170204	24W	220-240V	2400	3000/4000/6500K	170°	20	80	Φ273

LED Ceiling Lamp (โคมชาลาเปาตัดเพดานแอลอีดี)



9W



12W

NEW!!



18W



24W



โทร. 1955-2551

รหัสสินค้า Code	วัตต์ Watt(W)	แรงดันไฟฟ้า Voltage(V)	ความสว่าง Lumen(Lm)	อุณหภูมิสี (เคลวิน) Color Temperature (K)	มุมแสง Beam Angle(°)	IP	ความถูกต้องของสี (Ra)	ขนาด(มม.) Dimension(mm)
170124	9W	220-240V	650	6500K	120°	20	70	200*H65
170125	12W	180-280V	700	6500K	120°	20	70	280*H95
170126	18W	200-240V	1000	6500K	120°	20	70	360*H105
170128	24W	200-240V	1400	6500K	120°	20	70	370*H110
NEW! 170213	24W	220-240V	1800	6500K	120°	20	80	380*H70

LED Integrated T5 (หลอดแอลอีดี T5)



โทร. 1955-2551

รหัสสินค้า Code	วัตต์ Watt(W)	แรงดันไฟฟ้า Voltage(V)	ความสว่าง Lumen(Lm)	อุณหภูมิสี (เคลวิน) Color Temperature (K)	มุมแสง Beam Angle(°)	IP	ความถูกต้องของแสงสี (Ra)	ขนาด(มม.) Dimension(mm)
170194	9W	180-264V	700	6500K	130°	20	80	25*35*582
170195	9W	180-264V	700	3000K	130°	20	80	25*35*582
170196	18W	180-264V	1400	6500K	130°	20	80	25*35*1192
170197	18W	180-264V	1400	3000K	130°	20	80	25*35*1192

LED COB Ceiling light (โคมดาวไลท์แอลอีดี*ปรับหน้าได้)

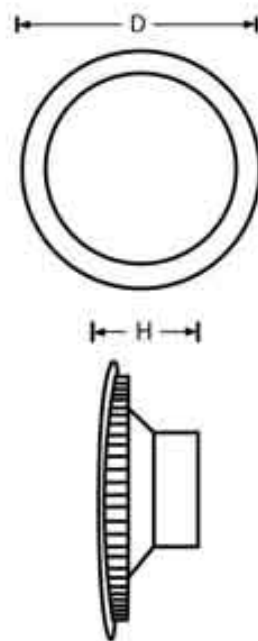

มทก. 1955-2551

รหัสสินค้า Code	วัตต์ Watt(W)	แรงดันไฟฟ้า Voltage(V)	ความสว่าง Lumen(Lm)	อุณหภูมิสี (เคลวิน) Color Temperature (K)	มุมแสง Beam Angle(°)	IP	ความถูกต้องของสี (Ra)	ขนาด(มม.) Dimension(mm)
890073	5W	220-240V	400	6500K	100°	20	80	Φ95*H48
890074	5W	220-240V	400	3000K	100°	20	80	Φ95*H48
890075	9W	220-240V	720	6500K	100°	20	80	Φ116*H59
890076	9W	220-240V	720	3000K	100°	20	80	Φ116*H59
890077	15W	220-240V	1350	6500K	100°	20	80	Φ138*H72
890078	15W	220-240V	1350	3000K	100°	20	80	Φ138*H72

LED Downlight Panel (โคมดาวโลโก้แอลอีดี)



มอก. 1955-2551

รหัสสินค้า Code	วัตต์ Watt(W)	แรงดันไฟฟ้า Voltage(V)	ความสว่าง Lumen(Lm)	อุณหภูมิสี (เคลวิน) Color Temperature (K)	มุมแสง Beam Angle(°)	IP	ความถูกต้องของสี (Ra)	ขนาด(มม.) Dimension(mm)
890061	9W	100-240V	720	6500K	100°	20	80	Φ125*H23
890064	9W	100-240V	720	3000K	100°	20	80	Φ125*H23
890062	12W	100-240V	960	6500K	100°	20	80	Φ150*H30
890065	12W	100-240V	960	3000K	100°	20	80	Φ150*H30
890063	15W	100-240V	1200	6500K	100°	20	80	Φ180*H30
890066	15W	100-240V	1200	3000K	100°	20	80	Φ180*H30

LED Panal Light Square (โคมพานาลไลท์แอลอีดี*สี่เหลี่ยม)

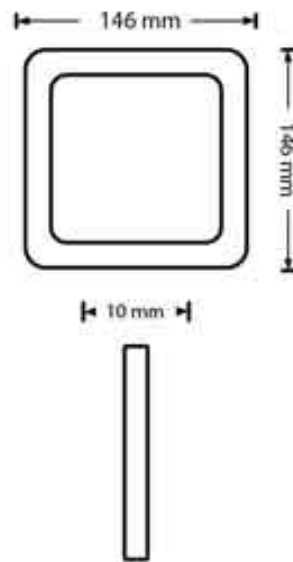

ทศ. 1955-2551

รหัสสินค้า Code	วัตต์ Watt(W)	แรงดันไฟฟ้า Voltage(V)	ความสว่าง Lumen(Lm)	อุณหภูมิสี (เคลวิน) Color Temperature (K)	มุมแสง Beam Angle(°)	IP	ความถูกต้องของสี (Ra)	ขนาด(มม.) Dimension(mm)
890067	9W	220-240V	720	6500K	120°	20	80	146*146*10 mm
890070	9W	220-240V	720	3000K	120°	20	80	146*146*10 mm
890068	12W	220-240V	960	6500K	120°	20	80	169*169*10 mm
890071	12W	220-240V	960	3000K	120°	20	80	169*169*10 mm
890069	15W	220-240V	1200	6500K	120°	20	80	193*193*10.5 mm
890072	15W	220-240V	1200	3000K	120°	20	80	193*193*10.5 mm

LED Panel Lamp (โคมพาดแนลไลท์แอลอีดี)

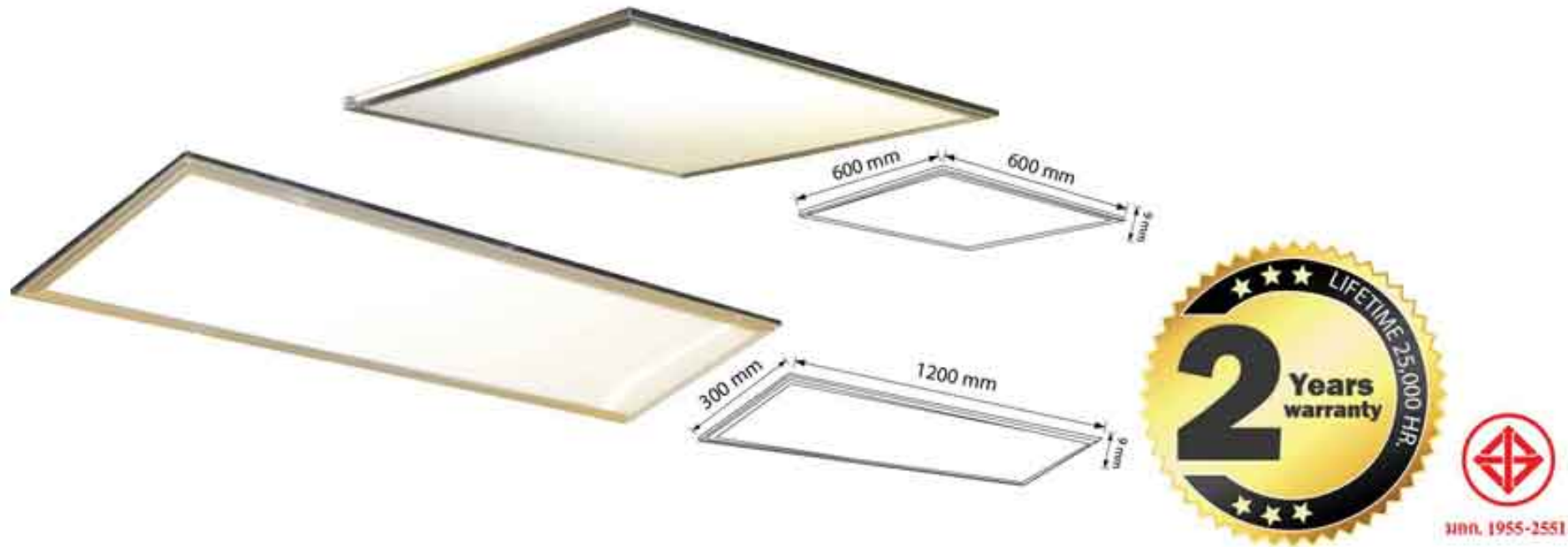

รหัสสินค้า Code	วัตต์ Watt(W)	แรงดันไฟฟ้า Voltage(V)	ความสว่าง Lumen(Lm)	อุณหภูมิสี (เคลวิน) Color Temperature (K)	มุมแสง Beam Angle(°)	ความถูกต้องของสี (Ra)	ขนาด(มม.) Dimension(mm)
LED PANEL LAMP 60x60CM	36W	100-240V	3600	6500K	120°	80	600*600*H9
LED PANEL LAMP 30x120CM	36W	100-240V	3600	6500K	120°	80	300*1200*H9

LED COB Track Light (โคมเทร็คไลท์แอลอีดี)

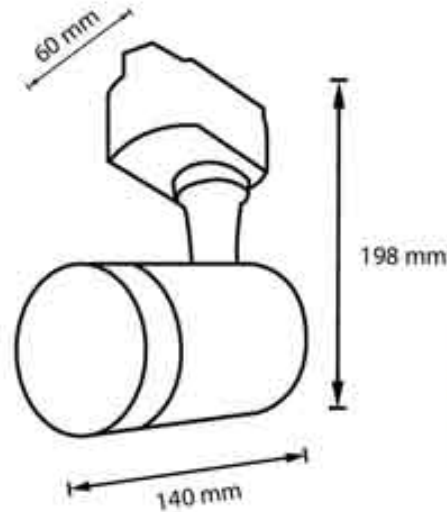

โทร. 1955-2551

รหัสสินค้า Code	วัตต์ Watt(W)	แรงดันไฟฟ้า Voltage(V)	ความสว่าง Lumen(Lm)	อุณหภูมิสี (เคลวิน) Color Temperature (K)	มุมแสง Beam Angle(°)	IP	ความถูกต้องของสี (Ra)	ขนาด(มม.) Dimension(mm)
890079	15W	220-240V	1350	6500K	18°	20	80	198*140*Φ60
890080	15W	220-240V	1350	3000K	18°	20	80	198*140*Φ60
890081	24W	220-240V	2000	6500K	18°	20	80	235*170*Φ80
890082	24W	220-240V	2000	3000K	18°	20	80	235*170*Φ80
890083	35W	220-240V	3000	6500K	18°	20	80	235*180*Φ90
890084	35W	220-240V	3000	3000K	18°	20	80	235*180*Φ90

LED Street Light (โคมไฟถนนแอลอีดี)

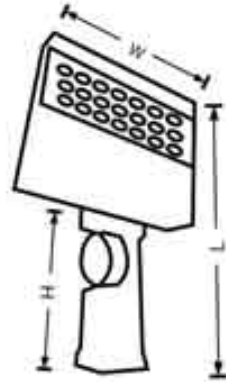

โทร. 1955-2551

รหัสสินค้า Code	วัตต์ Watt(W)	แรงดันไฟฟ้า Voltage(V)	ความสว่าง Lumen(Lm)	อุณหภูมิสี (เคลวิน) Color Temperature (K)	มุมแสง Beam Angle(°)	IP	ความถูกต้องของสี (Ra)	ขนาด(มม.) Dimension(mm)
MLS-MFEN13-70w-4000K	70W	220-240V	9000	4000K	115° x 155°	65	70	315*460*H70

LED Street Light (โคมไฟถนนแอลอีดี)

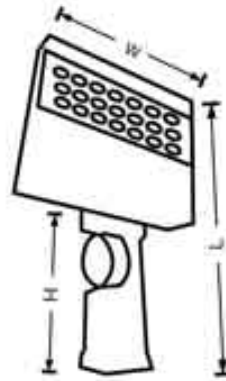

โทร. 1955-2551

รหัสสินค้า Code	วัตต์ Watt(W)	แรงดันไฟฟ้า Voltage(V)	ความสว่าง Lumen(Lm)	อุณหภูมิสี (เคลวิน) Color Temperature (K)	มุมแสง Beam Angle(°)	IP	ความถูกต้องของสี (Ra)	ขนาด(มม.) Dimension(mm)
MLS-MFEN13-120w-4000K	120W	220-240V	14400	4000K	115° x 155°	65	70	310*550*H70
MLS-MFEN13-150w-4000K	150W	220-240V	18000	4000K	115° x 155°	65	70	310*550*H70

LED STREET LIGHT

โคมไฟถนนแอลอีดี

โคมไฟถนนแอลอีดี ขนาด 20, 50 และ 80 วัตต์ ***แถมฟรี!** ภาษีบรรจุกายในกล่อง
 เหมาะสำหรับ ถนนภายในหมู่บ้าน โรงแรม ไร่รอบรั้ว ตัวโคมทำจากอลูมิเนียมหล่อขึ้นรูป
 ช่วยการระบายความร้อนสู่ด้านหลังน้ำหนักเบา โคมไฟให้ค่ามุมกระจายแสง (Beam Angle) 120
 - ประหยัดไฟมากกว่า 60% เมื่อเทียบกับโคมไฟถนนแบบเดิม
 - เปิดติดกันก็ไม่กระพริบ ให้แสงนุ่มนวลถนนหลายตา ลำแสงเย็น ไม่มีรังสี UV และ IR
 - IP65 เหมาะสำหรับใช้ภายนอกอาคาร



ขนาดวัตต์	แรงดันไฟฟ้า (โวลท์)	ความสว่าง (ลูเมน)	อุณหภูมิสี (เคลวิน)	มุมแสง (องศา)	IP	ความถูกต้องของสี (Ra)	ขนาด (มม.)	น้ำหนัก (KG.)
20W	220-240V	1600	4000K , 6500K	120°	65	70	310 x 105 x H55	0.5
50W	220-240V	4500	4000K , 6500K	120°	65	70	400 x 140 x H50	0.85
80W	220-240V	7200	4000K , 6500K	120°	65	70	450 x 170 x H51	1.35